

STM KLE 3.2.2.3

**STM KLE 3.2.2.3**

Streckmetall-Langfeld Auflagesystem  
Rechthoekige strekmetalen panelen -  
oplegsysteem

**Auflage auf Randprofil**

Opleg op randprofiel

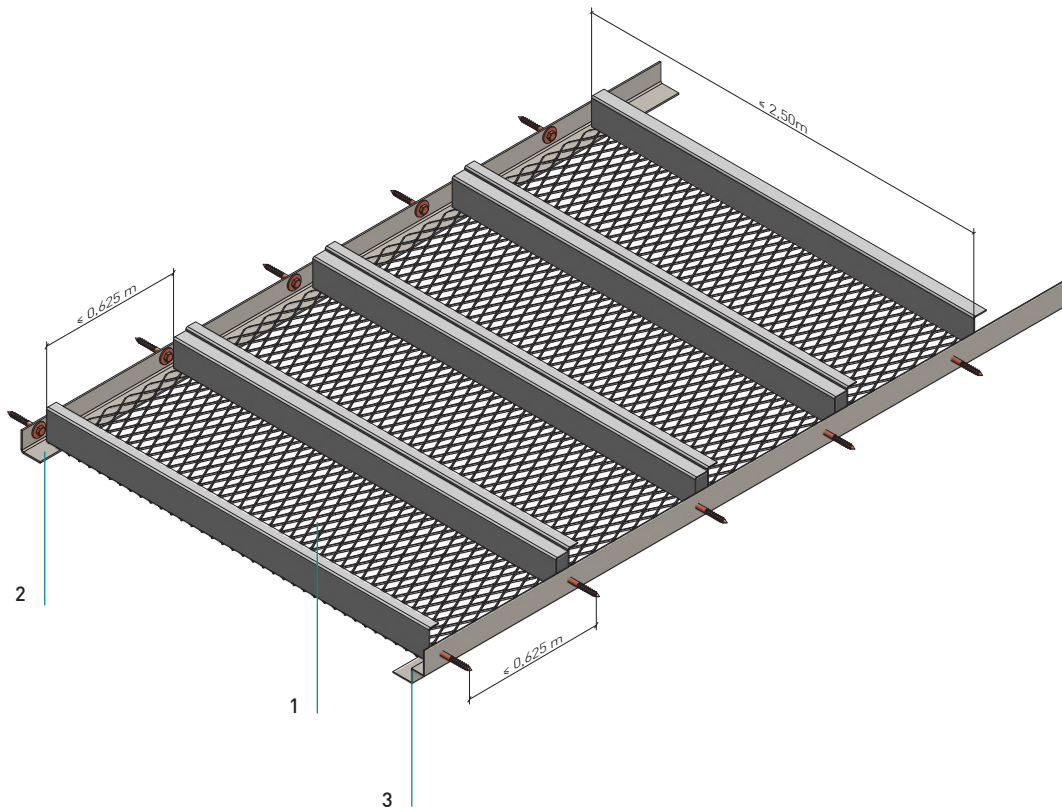

**Normbedarf**  
Normverbruik

Einlegekassette Typ A/B/C	1
Inlegpaneel type A/B/C	
L- Randwinkel	2
L-Randprofiel	
Stufenrandwinkel	3
Schaduwrandprofiel	

### STM KLE 3.2.2.3

Streckmetall-Langfeld Auflagesystem  
Rechthoekige strekmetalen panelen -  
oplegsysteem

#### Ausbildung Kassettenstege

Vormgeving paneelzijkanten

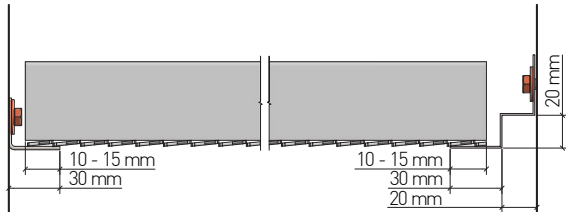

#### Kassettentyp A

Paneeltype A

- Streckmetallkassette Längsstege stumpf geschweißt
- Kassettengröße bis 2.500 x 625 mm,
- größere Kassettenformate in Abhängigkeit zur Maschengröße auf Anfrage
- Streckmetalen rechthoekig paneel Langskanten met stomp gelaste zijden
- Paneelafmetingen tot 2.500 x 625 mm
- Grotere paneelafmetingen afhankelijk van maasafmetingen op aanvraag

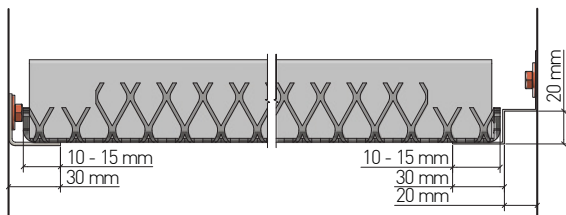

#### Kassettentyp B

Paneeltype B

- Streckmetallkassette Stege gekantet
- Aussteifungsprofile längs innen eingeschweißt
- Kassettengröße bis 2.500 x 625 mm
- größere Kassettenformate in Abhängigkeit zur Maschengröße auf Anfrage
- Streckmetalen rechthoekig paneel met gezette zijden
- Aan de langs binnenzijde ingelaste versterkingsprofielen
- Paneelafmetingen tot 2.500 x 625 mm
- Grotere paneelafmetingen afhankelijk van maasafmetingen op aanvraag

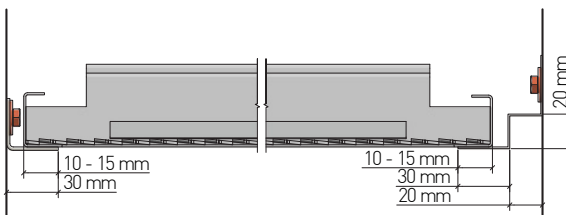

#### Kassettentyp C

Paneeltype C

- Kassette aus Stahlblech, Streckgitter eingelegt und fixiert
- Kassettengröße bis 1.500 x 500 mm,
- größere Kassettenformate in Abhängigkeit zur Maschengröße auf Anfrage
- Verzinkt metalen rechthoekig paneel met ingelegd en gefixeerd strekmetal rooster
- Paneelafmetingen tot 1.500 x 500 mm
- Grotere paneelafmetingen afhankelijk van maasafmetingen op aanvraag

**STM KLE 3.2.2.3**

Streckmetall-Langfeld Auflagesystem  
Rechthoekige strekmetalen panelen -  
oplegsysteem

**Längsfuge**

Langsvoegen

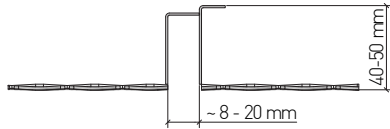

Kassettenlängsfuge mit Distanzierung (Typ A)  
Paneellangsvoeg met afstandsnok (type A)

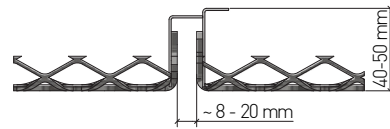

Kassettenlängsfuge mit Distanzierung (Typ B)  
Paneellangsvoeg met afstandsnok (type B)

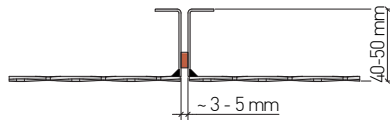

Kassettenlängsfuge mit Dichtband bei Kassetten mit  
stumpf aufgeschweißten Stegen (Typ A)  
Paneellangsvoeg met afdichtingsband bij panelen met  
stomp opgelaste zijden (type A)

**Randabschlüsse**

Wandaansluiting

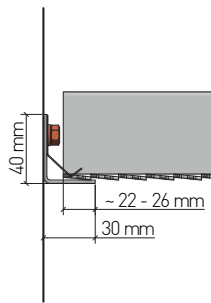

Wandanschluss für Anschnittkassetten mit L - Winkel und  
Niederhalteprofil (geeignet für Kassettentyp A/B/C)  
Wandaansluiting voor paspanelen met L-randprofiel en  
aandrukprofiel (geschikt voor rechthoekig paneeltype  
A/B/C)

**STM KLE 3.2.2.3**

Streckmetall-Langfeld Auflagesystem  
Rechthoekige strekmetalen panelen -  
oplegsysteem

**Maschenformate**

Maasafmetingen

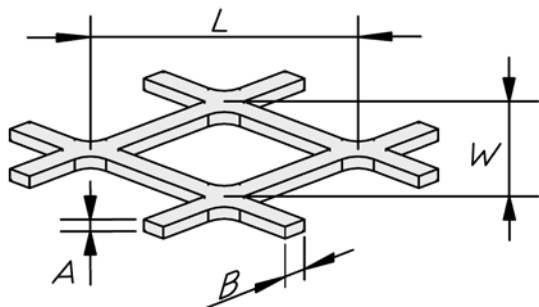

L = Maschenlänge  
W = Maschenbreite  
B = Stegbreite  
A = Stegdicke  
L x W x B x A

L = Maaslengte  
W = Maasbreedte  
B = Dambreedte  
A = Materiaaldikte  
L x W x B x A



Masche 10 x 7,5 x 1,5 x 1,0 [mm]  
Maas  
freier Querschnitt ca. 60%  
vrije doorlaat ca.

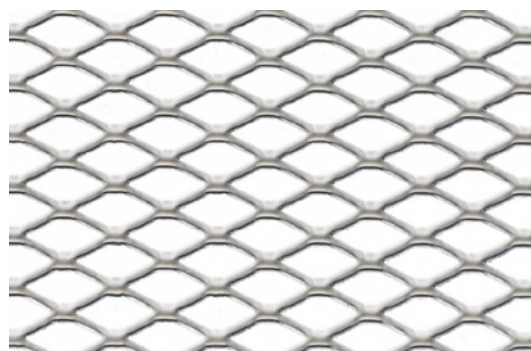

Masche 16 x 8 x 1,5 x 1,0 [mm]  
Maas  
freier Querschnitt ca. 62,5%  
vrije doorlaat ca.

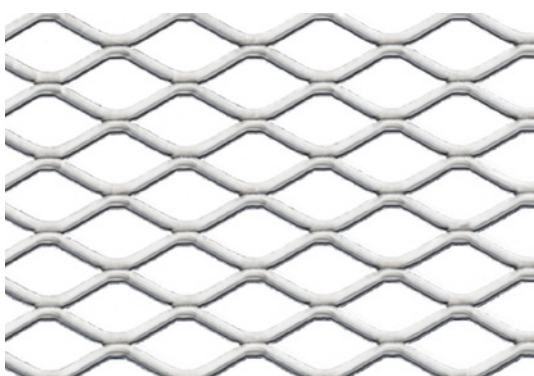

Masche 22 x 12 x 2,0 x 1,5 [mm]  
Maas  
freier Querschnitt ca. 66,7%  
vrije doorlaat ca.

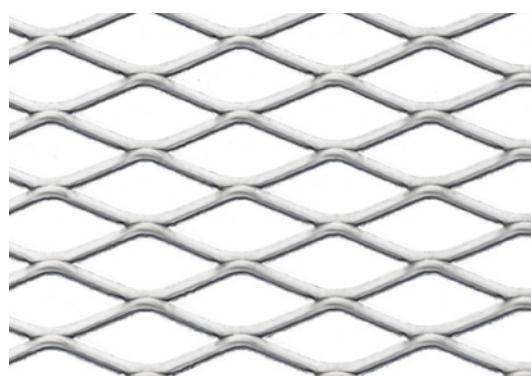

Masche 30 x 12 x 2,0 x 1,5 [mm]  
Maas  
freier Querschnitt ca. 66,7%  
vrije doorlaat ca.

**STM KLE 3.2.2.3**

Streckmetall-Langfeld Auflagesystem  
Rechthoekige strekmetalen panelen -  
oplegsysteem

**Maschenformate**

Maasafmetingen

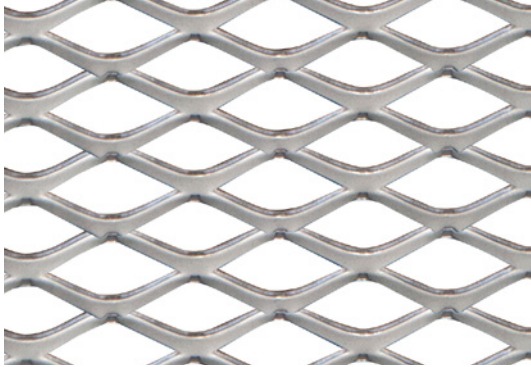

Masche 30 x 15 x 4 x 1,5 [mm]  
Maas  
freier Querschnitt ca. 46,3%  
vrije doorlaat ca.

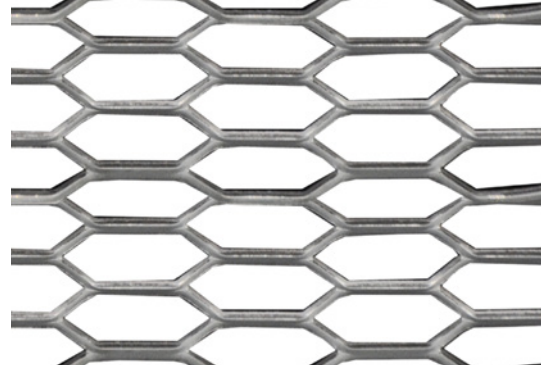

Masche 44 x 10 x 2 x 1,5 [mm]  
Maas  
freier Querschnitt ca. 60,0%  
vrije doorlaat ca.

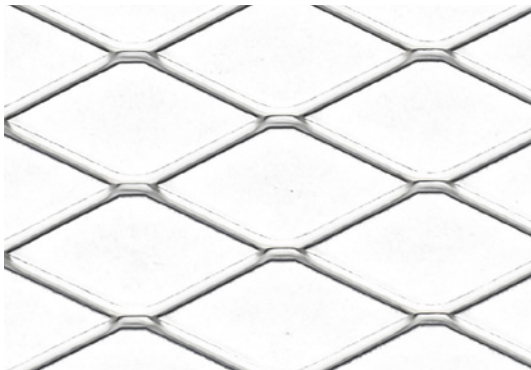

Masche 50 x 22 x 2,5 x 1,5 [mm]  
Maas  
freier Querschnitt ca. 77,3%  
vrije doorlaat ca.

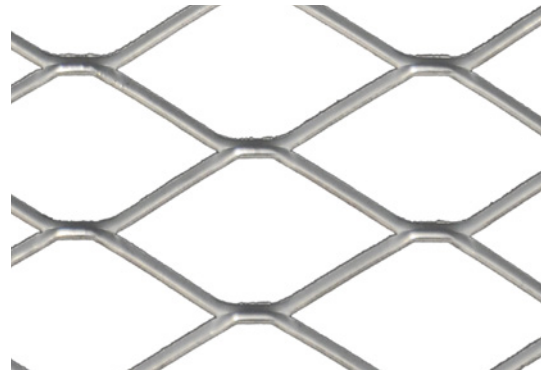

Masche 60 x 32 x 3 x 1,5 [mm]  
Maas  
freier Querschnitt ca. 81,3%  
vrije doorlaat ca.

**Weitere Maschenformate auf Anfrage**

Andere Maasafmetingen op aanvraag

**STM KLE 3.2.2.3**

Streckmetall-Langfeld Auflagesystem  
Rechthoekige strekmetalen panelen -  
oplegsysteem

**Material**

## Materiaal

Verzinkt Stahleblech  
Verzinkt staal

**Brandverhalten**

## Brandklasse

A1 - nicht brennbar nach EN 13501-1  
A1 - onbrandbaar volgens EN 13501-1

**Schallabsorption**

## Geluidsabsorptie

siehe Handbuch Geprüfte Akustik bzw. Datenblatt  
Zie map "Certified Acoustics" resp. Datasheet

**Normen**

## Normen

- Die Komponenten entsprechen der DIN 18168, PN-B-02151-4 und der EN 13964 inkl. CE-Kennzeichnung der Standardsysteme.
- Die Produktion erfolgt nach den Richtlinien der TAIM (Technischer Arbeitskreis industrieller Metalldeckenhersteller) sowie der Fural-Werksnormen.
- De onderdelen voldoen aan DIN 18168 en EN 13964 incl. CE -markering van de standaard systemen.
- De productie verloopt zowel volgens de TAIM richtlijnen als de Fural - bedrijfsnormen.

**Einlagen/Auflagen**

## Inleg/Opleg

eingeklebt Akustikvlies schwarz und Auflagen  
auf Anfrage  
Ingelijmd zwart akoestisch vlies en invulmaterialen op aanvraag

**VOC**

## VOC

Die Richtwerte des AgBB - Bewertungsschemas für VOC aus Bauprodukten werden eingehalten.  
De richtwaarden volgens het beoordelingsschema AgBB (Ausschuss zur gesundheitlichen Bewertung von Bauprodukten) wat betreft vluchtige, organische stoffen (VOC).

**Deckengewicht pro m²**

## Plafondgewicht per m²

Stahl ca. 8 kg  
Staal ca. 8 kg

**Oberfläche**

## Oppervlak

Pulverbeschichtet oder mit PARZIFAL-Hydroeinbrenn-Lackierung, ähnlich jeder RAL oder NCS-Farbe  
Poedercoating of met Parzifal-hydro-inbrandlak, in willekeurig welke RAL- of NCS-kleur

**Montage**

## Montage

siehe Montagehinweise Fural, DIN 18168, EN 13964 sowie TAIM.

Zie montage-instructies Fural, DIN 18168, DIN EN 13964 en TAIM.

**Pflegehinweis**

## Onderhoudsinstructies

- Trockenreinigung: mit weichem Tuch (zB. Vileda)
- Feuchtreinigung: mit feuchtem, weichem Tuch, leichtes Reinigungsmittel verwenden. (zB. Glasreiniger, keine Scheuermilch bzw. Verdünnungen)
- Spezielle Reinigungshinweise auf Anfrage.
- Droog reinigen: met een zachte doek (bijv. vileda)
- Nat reinigen: met een vochtige en zachte doek, een mild reinigingsmiddel gebruiken (bijv. ruitenreiniger, geen schuurmiddelen of thinner gebruiken)
- Speciale reinigingsinstructies op aanvraag