

STM KQE 3.1.0.1 T24

**STM KQE 3.1.0.1 T24**

Streckmetall-Quadrat Einlegesystem T24

Lamiera Stirata - Pannelli rettangolari - Sistema in appoggio a T24

**Konstruktion für handelsübliche T24 Schiene**

Struttura per guida T24 comunemente in commercio

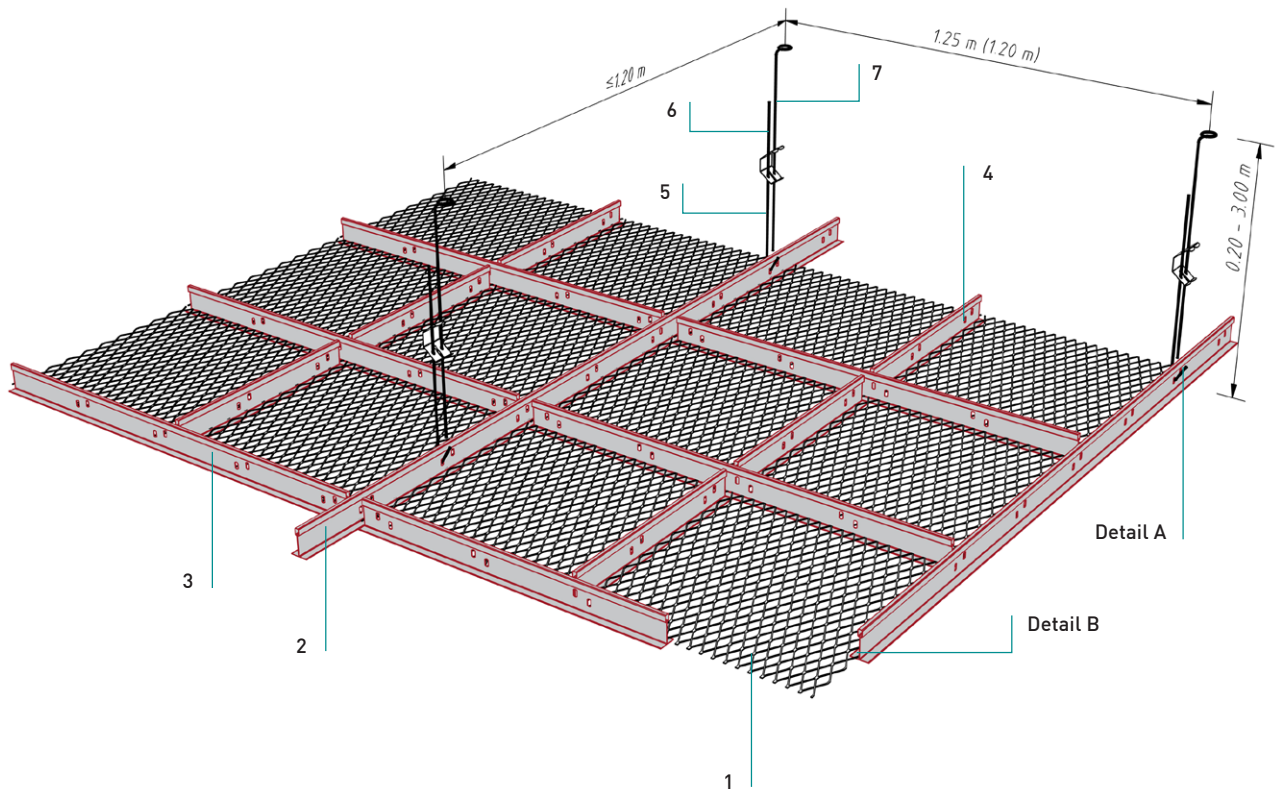

| Normbedarf pro m <sup>2</sup><br>Elementi standard richiesti per m <sup>2</sup> | Modul 625<br>Schiene T24 |                    | Modul 600<br>Schiene T24 |                    |      |
|---|--------------------------|--------------------|--------------------------|--------------------|------|
|   |                          | Stk/m <sup>2</sup> |                          | Stk/m <sup>2</sup> |      |
| Streckmetall Zuschnitt  | 1                        | 620 mm Ø           | 2,56                     | 595 mm Ø           | 2,78 |
| Taglio lamiera stirata  |                          |                    |                          |                    |      |
| T-Tragschiene   | 2                        | L=3750 mm          | 0,21                     | L=3600 mm          | 0,23 |
| Profilo portante di sostegno a T  |                          |                    |                          |                    |      |
| T-Querschiene   | 3                        | L=1250 mm          | 1,28                     | L= 1200 mm         | 1,39 |
| Profilo trasversale a T   |                          |                    |                          |                    |      |
| T-Querschiene   | 4                        | L=650 mm           | 1,28                     | L=600 mm           | 1,39 |
| Profilo trasversale a T   |                          |                    |                          |                    |      |
| Abhängedraht mit Haken  | 5                        |                    | 0,67                     |                    | 0,70 |
| Tondino di sospensione con gancio   |                          |                    |                          |                    |      |
| Schnellspannfeder   | 6                        |                    | 0,67                     |                    | 0,70 |
| Molla di serraggio rapido   |                          |                    |                          |                    |      |
| Abhängedraht mit Öse  | 7                        |                    | 0,67                     |                    | 0,70 |
| Tondino di sospensione con occhiello  |                          |                    |                          |                    |      |

**STM KQE 3.1.0.1 T24**

Streckmetall-Quadrat Einlegesystem T24

Lamiera Stirata - Pannelli rettangolari - Sistema in appoggio a T24

**Details**

Dettagli

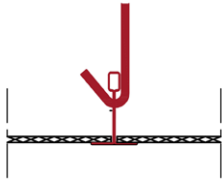
**Detail A**

Dettaglio A

- Montage Abhänger
- Montaggio sospensioni

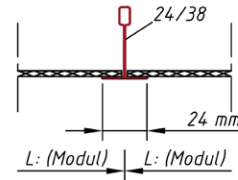
**Detail B**

Dettaglio A

- Auflage T-Schiene 24 / 38
- Supporto guida a T 24 / 38

**Randabschlüsse**

Profili perimetrali

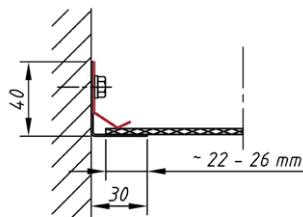

Randanschluss auf L-Winkel mit Fixierfeder  
Attacco a parete con angoli a L e clips di fissaggio

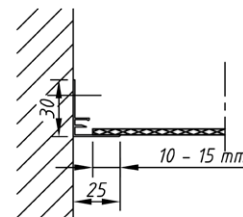

Auflage auf Randwinkel/Federleiste  
Supporto per angolare perimetrale/profilo estruso con clips

**STM KQE 3.1.0.1 T24**

Streckmetall-Quadrat Einlegesystem T24

Lamiera Stirata - Pannelli rettangolari - Sistema in appoggio a T24

**Maschenformate**

Formati maglia

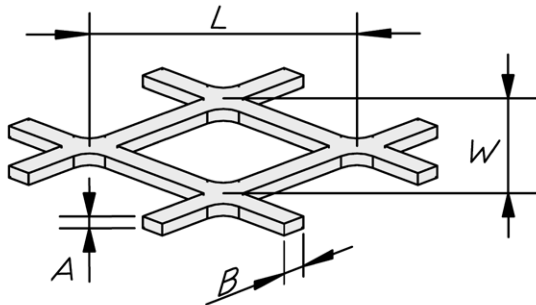

L = Maschenlänge  
W = Maschenbreite  
B = Stegbreite  
A = Stegdicke  
L x W x B x A

L = Lunghezza maglia  
W = larghezza maglia  
B = larghezza risolto  
A = spessore risolto  
L x W x B x A

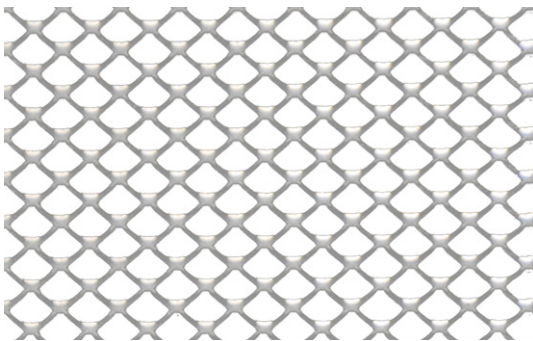

Masche 10 x 7,5 x 1,5 x 1,0 [mm]  
Maglia  
freier Querschnitt ca. 60%  
sezione libera ca.

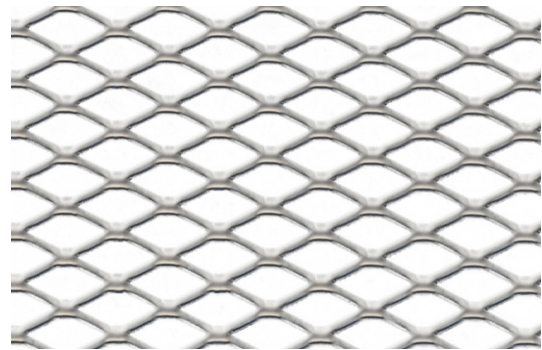

Masche 16 x 8 x 1,5 x 1,0 [mm]  
Maglia  
freier Querschnitt ca. 62,5%  
sezione libera ca.

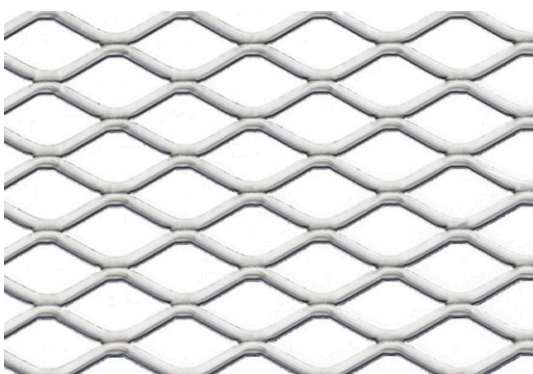

Masche 22 x 12 x 2,0 x 1,5 [mm]  
Maglia  
freier Querschnitt ca. 66,7%  
sezione libera ca.

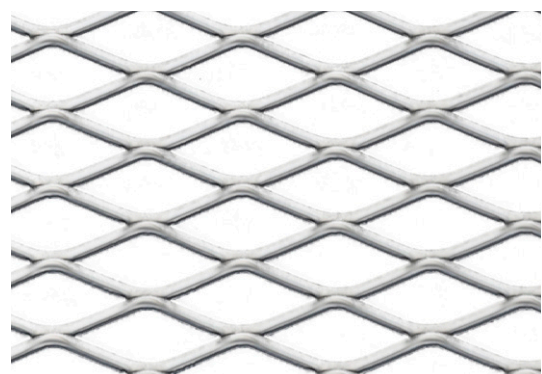

Masche 30 x 12 x 2,0 x 1,5 [mm]  
Maglia  
freier Querschnitt ca. 66,7%  
sezione libera ca.

**STM KQE 3.1.0.1 T24**

Streckmetall-Quadrat Einlegesystem T24

Lamiera Stirata - Pannelli rettangolari - Sistema in appoggio a T24

**Maschenformate**

Formati maglia

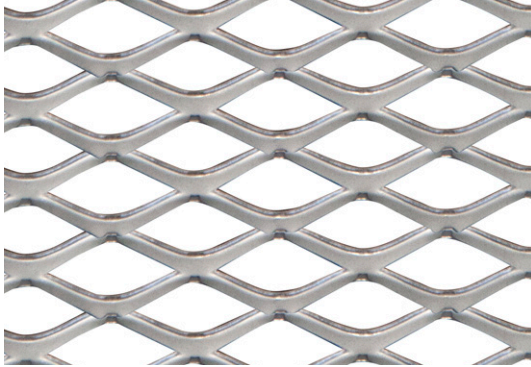

Masche 30 x 15 x 4 x 1,5 [mm]  
 Maglia  
 freier Querschnitt ca. 46,3%  
 sezione libera ca.

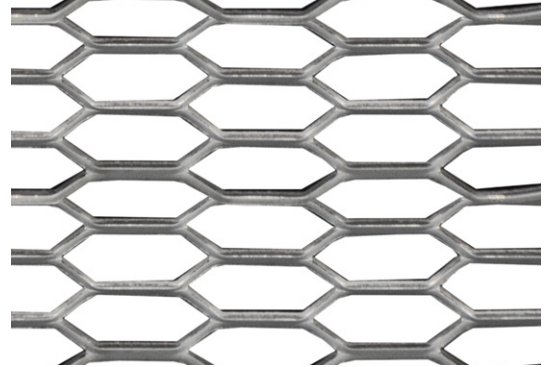

Masche 44 x 10 x 2 x 1,5 [mm]  
 Maglia  
 freier Querschnitt ca. 60,0%  
 sezione libera ca.



Masche 50 x 22 x 2,5 x 1,5 [mm]  
 Maglia  
 freier Querschnitt ca. 77,3%  
 sezione libera ca.

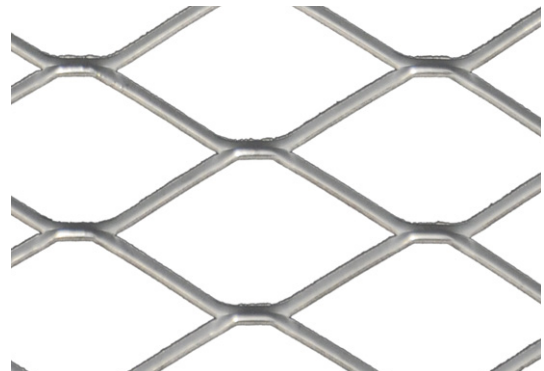

Masche 60 x 32 x 3 x 1,5 [mm]  
 Maglia  
 freier Querschnitt ca. 81,3%  
 sezione libera ca.

**Weitere Maschenformate auf Anfrage**

Altri formati di maglia su richiesta

**STM KQE 3.1.0.1 T24**

Streckmetall-Quadrat Einlegesystem T24

Lamiera Stirata - Pannelli rettangolari - Sistema in appoggio a T24

**Material**

## Materiale

Verzinktes Stahlblech

Acciaio zincato

**Brandverhalten**

## Reazione al fuoco

A1 - nicht brennbar nach EN 13501-1

A1 - non infiammabile sec. EN 13501-1

**Schallabsorption**

## Fonassorbimento

siehe Handbuch Geprüfte Akustik bzw. Datenblatt

Vedere la cartella «Certified Acoustics» e la scheda tecnica

**Normen**

## Standard

- Die Komponenten entsprechen der DIN 18168, PN-B-02151-4 und der EN 13964 inkl. CE-Kennzeichnung der Standardsysteme.
- Die Produktion erfolgt nach den Richtlinien der TAIM (Technischer Arbeitskreis industrieller Metalldeckenhersteller) sowie der Fural-Werksnormen.
- I componenti corrispondono alla DIN 18168 e alla DIN EN 13964, incl. la certificazione CE dei sistemi standard
- La produzione risulta alla direttiva TAIM (Gruppo di lavoro tecnico dei produttori industriali di controsoffitto metallico) come anche la normativa di produzione Fural.

**Einlagen/Auflagen**

## Montaggio/Supporto

eingeklebttes Akustikvlies schwarz und Auflagen auf Anfrage

Tessuto non tessuto nero adesivo e supporti su richiesta

**Deckengewicht pro m<sup>2</sup>**Peso del soffitto per m<sup>2</sup>

Stahl ca. 8 kg

Acciaio ca. 8 kg

**Oberfläche**

## Superfici

Pulverbeschichtet oder mit PARZIFAL-Hydroeimbrenn-Lackierung, ähnlich jeder RAL oder NCS-Farbe

Verniciato a polvere o con idro-verniciatura a fuoco PARZIFAL, simile a ogni colore RAL o NCS

**Montage**

## Montaggio

siehe Montagehinweise Fural, DIN 18168, EN 13964 sowie TAIM.

Vedi manuale tecnico Fural, DIN 18168, DIN EN 13964 come anche la TAIM.

**Pflegehinweis**

## Istruzioni di pulizia

- Trockenreinigung: mit weichem Tuch (zB. Vileda)
- Feuchtreinigung: mit feuchtem, weichem Tuch, leichtes Reinigungsmittel verwenden. (zB. Glasreiniger, keine Scheuermilch bzw. Verdünnungen)
- Spezielle Reinigungshinweise auf Anfrage.
- Lavaggio a secco: con panno morbido (p.e.Vileda)
- Lavaggio umido: con panno morbido e umido (p.e.Vileda), usare detergente leggero (non usare detergenti ruvidi o diluenti)
- Istruzioni speciali per la pulizia a richiesta