

KLK 1.2.0.2 KÜHL



KLK 1.2.0.2 Kühl

Langfeldkassetten – Klemmsystem

Long span tiles - clip-in system

**Kühldecke mit Kupfer-oder
Kunststoffsystem**

Cooling ceiling - Suitable for copper,
aluminium and plastic cooling pipes

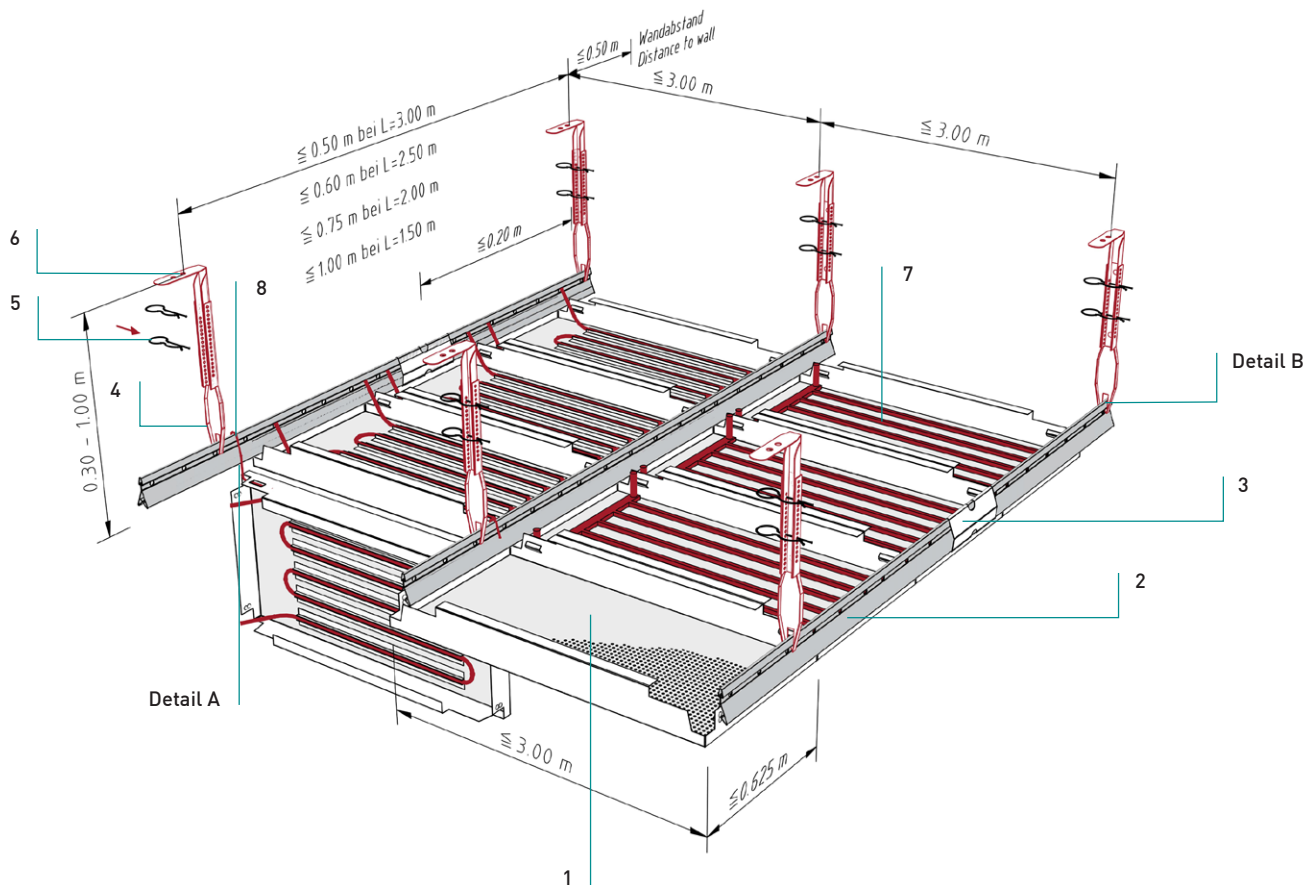

Normbedarf pro m²

Standard components required per m²

		L=3,0 m	L=2,5 m	L=2,0 m	L=1,5 m	
Langfeldkassette Long span tile	1					
Klemmschiene 16/38 Clipping rail 16/38	2	0,33	0,40	0,50	0,67	Laufmeter metres
Längsverbinder Main runner connector	3	0,08	0,10	0,13	0,17	Stück units
Nonius-Unterteil Lower nonius	4	0,67	0,67	0,67	0,67	Stück units
Sicherungsstift Securing pin	5	1,34	1,34	1,34	1,34	Stück units
Nonius-Oberteil Upper nonius	6	0,67	0,67	0,67	0,67	Stück units
Kühlregister Cooling system	7					
DOOR-Bügel DOOR wire hinge	8					je nach Kassettenbreite depends on tile width

KLK 1.2.0.2 Kühl

Langfeldkassetten – Klemmsystem

Long span tiles - clip-in system

Details

Details

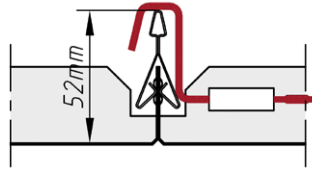

Detail A
Detail A

- DOOR-Bügel für Abklappfunktion
- DOOR wire for hinge down

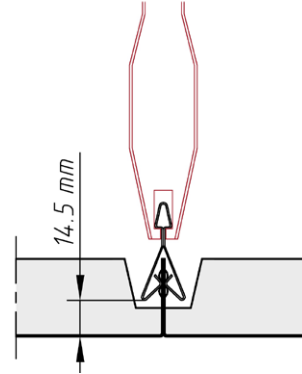

Detail B
Detail B

- Montage Nonius
- Mounting nonius

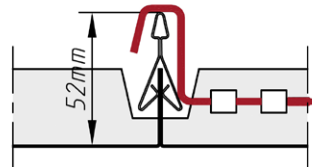

Variante
Version

- Durch DOOR-Bügel entfällt zusätzliche Seilsicherung
- No additional safety cable required thanks to DOOR wire hinge

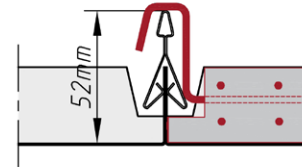

Variante
Version

- Bügelstärke- und Ausführung abhängig vom Kassettengewicht
- Shackle thickness and design dependent on tile weight

Fugen

Tile joints

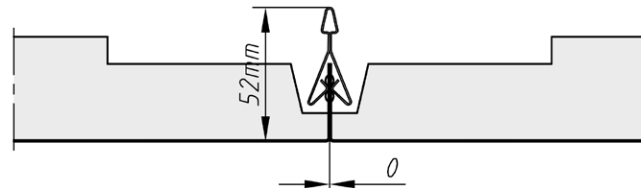

scharfkantig
sharp edged

KLK 1.2.0.2 Kühl

Langfeldkassetten – Klemmsystem

Long span tiles - clip-in system

Längsstege

Longitudinal webs

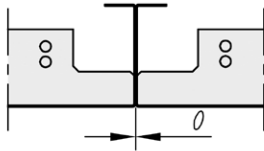

0-Fuge
without gap

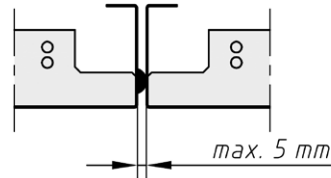

Distanzprägung
distance embossing

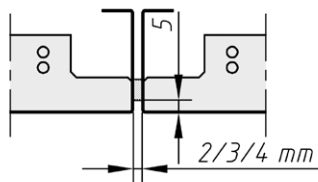

Dichtband
sealing tape

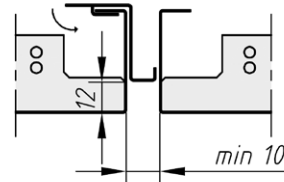

Fugenprofil - Farbe nach Wahl
joint section - Colour choice

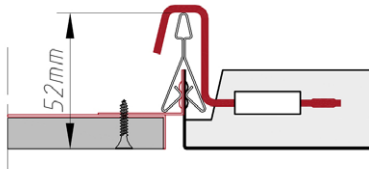

Anschluss Gipskartonfries
Connection plasterboard

Randabschlüsse

Wall connection

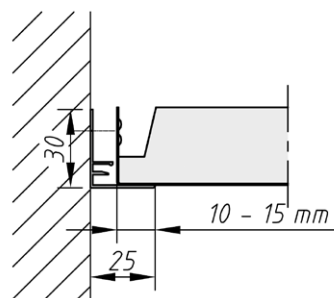

Auflage für ganze Kassette
Support for entire tile

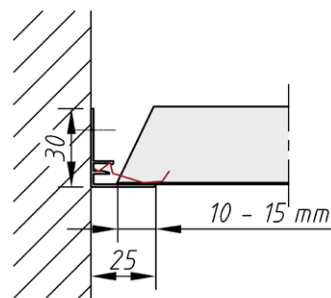

Auflage für Kassette mit Anschnitt
Support for cutted tile

KLK 1.2.0.2 Kühl

Langfeldkassetten – Klemmsystem

Long span tiles - clip-in system

Material

Material

Verzinktes Stahlblech, Aluminium

Galvanized steel, aluminium

Brandverhalten

Fire classification

A1 - nicht brennbar nach EN 13501-1

A1 - not inflammable as prescribed by EN 13501-1

Schallabsorption

Sound absorption

siehe Folder Geprüfte Akustik bzw. Datenblatt

See "Certified Acoustics" folder or technical data sheet

Normen

Standards

- Die Komponenten entsprechen der DIN 18168, PN-B-02151-4 und der EN 13964 inkl. CE-Kennzeichnung der Standardsysteme.
- Die Produktion erfolgt nach den Richtlinien der TAIM (Technischer Arbeitskreis industrieller Metalldeckenhersteller) sowie der Fural-Werksnormen.
- The components are conform to the requests of DIN 18168 and DIN EN 13964 incl. CE-marking of standard systems.
- The manufacturing is according to TAIM (Technical Association of Industrial metal ceiling manufactures) and Fural standards.

Brandstabilität

Fire stability

30 Minuten nach NBN 713.020. Nähere Auskünfte auf Anfrage

30 minutes see NBN 713.020

Deckengewicht pro m²Ceiling weight per m²

Aluminium ca. 4 kg; Stahl ca. 7 kg

Aluminium app. 4 kg; steel app. 7 kg

Oberfläche

Surface

Pulverbeschichtet oder mit Parzifal-Hydroeinkbrenn-Lackierung, ähnlich jeder RAL oder NCS-Farbe

Powdercoated or with PARZIFAL stove enamelling, similar to any RAL or NCS colour

Montage

Installation

siehe Montagehinweise Fural, DIN 18168, EN 13964 sowie TAIM.

see installations instructions Fural, DIN 18168, DIN EN 13964 as well as TAIM

Pflegehinweis

Care instructions

- Trockenreinigung: mit weichem Tuch (zB. Vileda)
- Feuchtreinigung: mit feuchtem, weichem Tuch, leichtes Reinigungsmittel verwenden. (zB. Glasreiniger, keine Scheuermilch bzw. Verdünnungen)
- Spezielle Reinigungshinweise auf Anfrage.
- Dry Cleaning: use soft cloth (wg. Vileda)
- Wet cleaning: use soft damp cloth, use mild detergent (eg. glass cleaner, use no scouring cleaner or thinners)
- Special care instructions on request.