

KQK 1.1.0.1



**KQK 1.1.0.1**

Quadratkassetten – Klemmsystem  
Square tiles - clip-in system

**Standardkonstruktion ohne  
Rostprofil - Schnellabhänger**

Standard design without double grid -  
quick suspension element

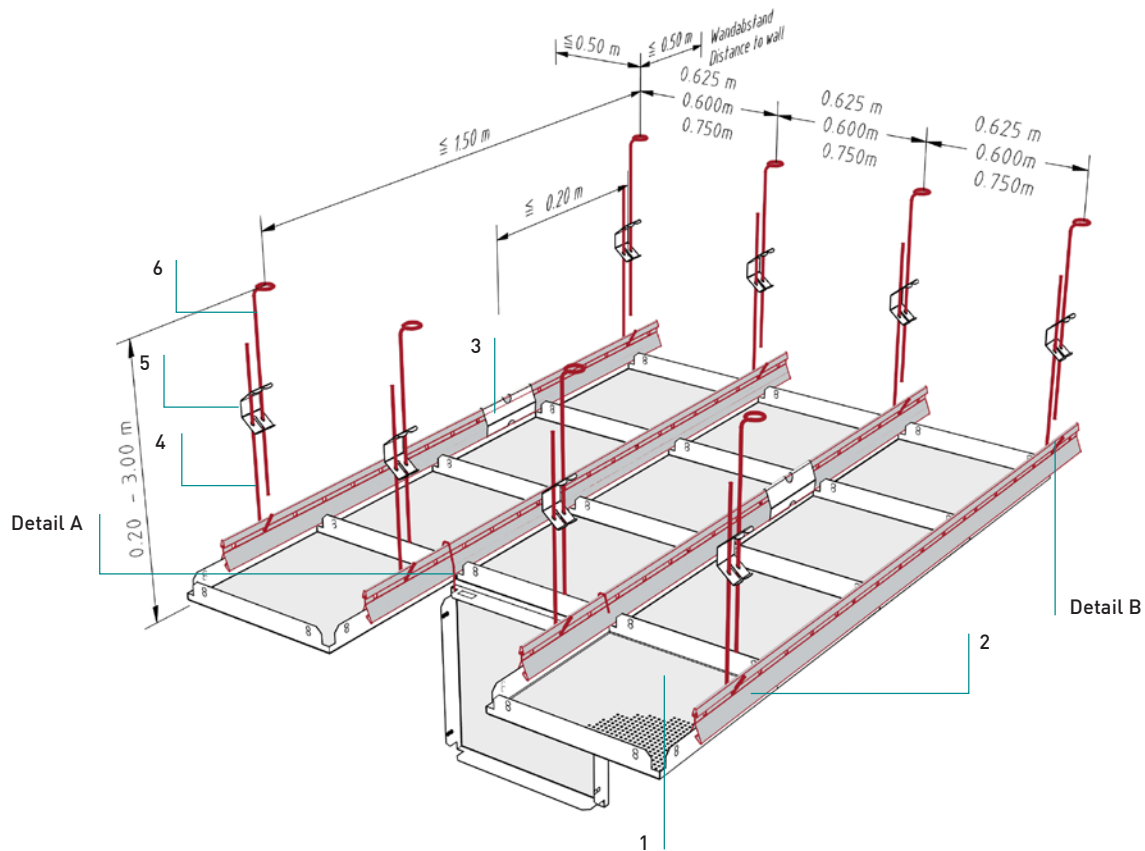

**Normbedarf pro m<sup>2</sup>**

Standard components required per m<sup>2</sup>

	750	625	600
--	-----	-----	-----

Klemmkassette Ceiling tile	1	1,78	2,56	2,78	Stück units
Klemmschiene 16/38 Clipping rail 16/38	2	1,33	1,60	1,67	Laufmeter metres
Längsverbinder Main runner connector	3	0,33	0,40	0,42	Stück units
Abhängedraht mit Haken Suspension wire with hook	4	0,89	1,07	1,11	Stück units
Schnellspannfeder Spring bracket	5	0,89	1,07	1,11	Stück units
Abhängedraht mit Öse Suspension wire with loop	6	0,89	1,07	1,11	Stück units

**KQK 1.1.0.1**

Quadratkassetten – Klemmsystem  
Square tiles - clip-in system

**Details**

Details

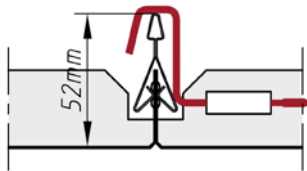

**Detail A**  
Detail A

- DOOR-Bügel für Abklappfunktion
- DOOR wire for hinge down

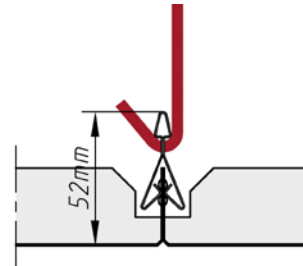

**Detail B**  
Detail B

- Montage Abhänger
- Mounting Suspension

**Voraussetzung**

## Requirements

- die Hänger müssen im Teilungsmaß montiert werden (mit Laser aufgetragen)
  - exakte Höhenjustierung bei jedem Hänger
- Suspension elements must be mounted onto the bare ceiling accurately at a distance equivalent to the length of tiles (locations marked by laser)
  - Accurate height adjustment at each suspension element.

**Fugen**

## Tile joints

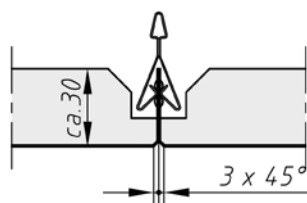

mit Fase  
with bevelled edges

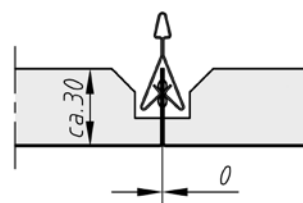

scharfkantig  
sharp edged

**KQK 1.1.0.1**

Quadratkassetten – Klemmsystem  
Square tiles - clip-in system

**Randabschlüsse**

Wall connection

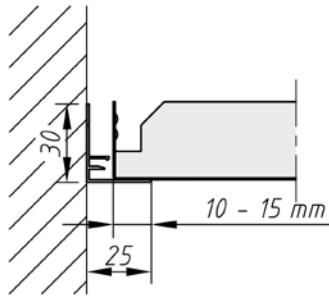

Auflage für ganze Kassette  
Support for entire tile

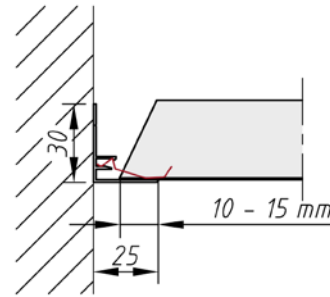

Auflage für Kassette mit Anschnitt  
Support for cutted tile

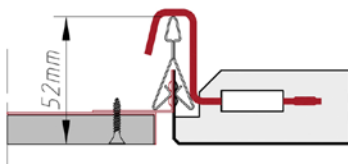

Anschluss Gipskartonfries  
Connection plasterboard

**KQK 1.1.0.1**

Quadratkassetten – Klemmsystem  
Square tiles - clip-in system

**Material**

## Material

Verzinktes Stahlblech, Aluminium  
Galvanized steel, aluminium

**Brandverhalten**

## Fire classification

A1 - nicht brennbar nach EN 13501-1

A1 - not inflammable as prescribed by EN 13501-1

**Schallabsorption**

## Sound absorption

siehe Folder Geprüfte Akustik bzw. Datenblatt

See "Certified Acoustics" folder or technical data sheet

**Normen**

## Standards

- Die Komponenten entsprechen der DIN 18168 und der DIN EN 13964 inkl. CE-Kennzeichnung der Standardsysteme.
- Die Produktion erfolgt nach den Richtlinien der TAIM (Technischer Arbeitskreis industrieller Metalldeckenhersteller) sowie der Fural-Werksnormen.
- The components are conform to the requests of DIN 18168 and DIN EN 13964 incl. CE-marking of standard systems.
- The manufacturing is according to TAIM (Technical Association of Industrial metal ceiling manufactures) and Fural standards.

**Deckengewicht pro m<sup>2</sup>**Ceiling weight per m<sup>2</sup>

Aluminium ca. 4 kg; Stahl ca. 7 kg

Aluminium app. 4 kg; steel app. 7 kg

**Oberfläche**

## Surface

Pulverbeschichtet oder mit Parzifal-Hydroeinkbrenn-Lackierung, ähnlich jeder RAL oder NCS-Farbe

Powdercoated or with PARZIFAL stove enamelling, similar to any RAL or NCS colour

**Montage**

## Installation

siehe Montagehinweise Fural, DIN 18168, DIN EN 13964 sowie TAIM.

see installations instructions Fural, DIN 18168, DIN EN 13964 as well as TAIM

**Pflegehinweis**

## Care instructions

- Trockenreinigung: mit weichem Tuch (zB. Vileda)
- Feuchtreinigung: mit feuchtem, weichem Tuch, leichtes Reinigungsmittel verwenden. (zB. Glasreiniger, keine Scheuermilch bzw. Verdünnungen)
- Spezielle Reinigungshinweise auf Anfrage.
- Dry Cleaning: use soft cloth (wg. Vileda)
- Wet cleaning: use soft damp cloth, use mild detergent (eg. glass cleaner, use no scouring cleaner or thinners)
- Special care instructions on request.